

# PLS 7 - PLS 8

RoHS = W



The outer foil is to the left of the marking  
L'armature extérieure est à gauche du marquage

**Radial leads Sorties radiales**

PLS 7 (according to CCTU 02 11 A)  
(modèle CPS 7 de la norme CCTU 02 11 A)

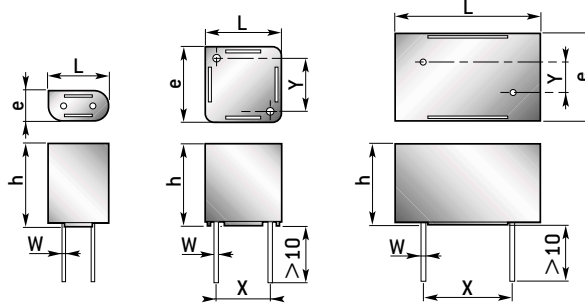

**Radial leads Sorties radiales**

PLS 8 (according to EN 130 900)  
(modèle CPS 8 de la norme EN 130 900)

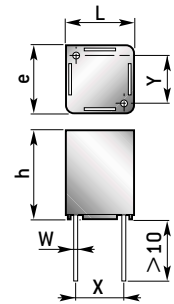

**DIELECTRIC**  
Polystyrene + foil

**TECHNOLOGY**  
Non inductive  
Plastic case  
Epoxy resin sealed

**MARKING**  
Model  
Case [PLS 8]  
Capacitance - Tolerance  
Rated voltage  
Date - Code

**DIÉLECTRIQUE**  
Polystyrène et  
armatures débordantes

**TECHNOLOGIE**  
Non inductif  
Boîtier plastique  
Obturé résine époxy

**MARQUAGE**  
Modèle  
Boîtier [PLS 8]  
Capacité - Tolérance  
Tension nominale  
Date - Code

GENERAL CHARACTERISTICS				CARACTÉRISTIQUES GÉNÉRALES			
Operating temperature		- 55°C + 85°C		Température d'utilisation			
Dissipation factor		<ul style="list-style-type: none"> <li>• for <math>C_R &gt; 1000</math> pF at 1 kHz <math>\leq 5.10^{-4}</math></li> <li>• for <math>C_R \leq 1000</math> pF at 1 MHz <math>\leq 10.10^{-4}</math></li> </ul>		à 1 kHz • pour $C_R > 1000$ pF		Tangente de l'angle de pertes	
Insulation resistance		100000 MΩ		Résistance d'isolement			
Withstand voltage		2,5 U <sub>RC</sub>		Tension de tenue			
Temperature coefficient	PLS 7	<ul style="list-style-type: none"> <li>• for <math>C_R \leq 499</math> pF - 80 ± 70 ppm/°C</li> <li>• for <math>C_R \geq 510</math> pF - 120 ± 50 ppm/°C</li> </ul>	PLS 7	<ul style="list-style-type: none"> <li>• pour <math>C_R \leq 499</math> pF</li> <li>• pour <math>C_R \geq 510</math> pF</li> </ul>	Coefficient de température		
	PLS 8	<ul style="list-style-type: none"> <li>• for <math>C_R \leq 1000</math> pF - 100 ± 70 ppm/°C</li> <li>• for <math>C_R &gt; 1000</math> pF - 125 ± 60 ppm/°C</li> </ul>	PLS 8	<ul style="list-style-type: none"> <li>• pour <math>C_R \leq 1000</math> pF</li> <li>• pour <math>C_R &gt; 1000</math> pF</li> </ul>			
Capacitance drift after 1 thermal cycle	PLS 7	± (0,3 % + 0,3 pF)	PLS 7		Dérive de capacité après 1 cycle thermique		
	PLS 8	± (0,5 % + 0,5 pF)	PLS 8				
Stability class	PLS 7	<ul style="list-style-type: none"> <li>• for <math>C_R \leq 3900</math> pF 2</li> <li>• for <math>C_R &gt; 3900</math> pF 3</li> </ul>	PLS 7	<ul style="list-style-type: none"> <li>• pour <math>C_R \leq 3900</math> pF</li> <li>• pour <math>C_R &gt; 3900</math> pF</li> </ul>	Classe de stabilité		
	PLS 8	3	PLS 8				
		3					

For other characteristics, see page XX

Autres caractéristiques voir page XX

CAPACITANCE VALUES AND RATED VOLTAGE (D.C.)							VALEURS DE CAPACITE ET DE TENSION (U <sub>RC</sub> )			
Voltage / Tension U <sub>RC</sub>							PLS 7 100 V <sub>CC</sub>		PLS 8 63 V <sub>CC</sub>	
Dimensions (mm)							C <sub>R</sub> min	C <sub>R</sub> max	C <sub>R</sub> min	C <sub>R</sub> max
L	h	e	X	Y	W	Boîtier				
5	13	7,5	5,08	2,54	0,6	81			10 pF	3 920 pF
7,5	13	7,5	5,08	5,08	0,6	82			4 020 pF	15 000 pF
10	13	10	7,62	7,62	0,6	83			15 400 pF	34 000 pF
6,25	13	6,25	5,08	5,08	0,6	84			100 pF	10 000 pF
10	17,5	5	5,08		0,6	A	100 pF	499 pF		
10	17,5	10	5,08	5,08	0,6	B	510 pF	3 900 pF		
12,5	17,5	12,5	7,62	7,62	0,6	C	3 920 pF	13 300 pF		
25	17,5	15	15,24	5,08	0,8	F	13 700 pF	32 400 pF		
max	max	max			+10% -0,05%				± 5% - ± 2,5% - ± 1,25%	
Tolerances on dimensions Tolérances dimensionnelles							Capacitance tolerances / Tolérances sur capacité			

HOW TO ORDER				EXEMPLE DE CODIFICATION À LA COMMANDE		
Model	Case	W : if compliant RoHS	Capacitance	Capa. tolerance	Rated voltage (V <sub>DC</sub> )	
PLS 7	A	-	330 pF	± 5%	100 V	
Modèle	Boîtier	W : si conforme RoHS	Capacité	Tol. sur capa.	Tension nom. (V <sub>CC</sub> )	

# SUMMARY

## SOMMAIRE

General information on polystyrene capacitors.....93  
 Polystyrene capacitors data sheets .....94

Généralités sur les condensateurs polystyrène.....93  
 Feuilles particulières sur les condensateurs polystyrène.....94

LIST OF POLYSTYRENE CAPACITORS		RÉPERTOIRE DES CONDENSATEURS POLYSTYRÈNE		
Commercial type Appellation commerciale	Standard reference Modèle normalisé	Capacitance Capacité	Rated voltage $U_{RC}$ Tension nominale $U_{RC}$	Page Page
PLS 3		100 pF - 180 nF	63 $V_{CC}$ - 250 $V_{CC}$	94
PLS 5		909 pF - 1 $\mu F$	63 $V_{CC}$ - 400 $V_{CC}$	95
PLS 7		100 pF - 32,4 nF	100 $V_{CC}$	96
PLS 8		10 pF - 34 nF	63 $V_{CC}$	96

# GENERAL INFORMATION

## GÉNÉRALITÉS

### POLYSTYRENE FILM-FOIL CAPACITORS

The principle features of polystyrene capacitors are low dielectric losses low dielectric absorption, a very good stability over time and a low negative temperature coefficient. These characteristics make it particularly suitable for "time constant" and "filter" applications.

### CONDENSATEURS POLYSTYRÈNE À ARMATURES

Les condensateurs au polystyrène sont caractérisés par d'excellentes propriétés : tangente de l'angle de pertes, absorption diélectrique, coefficient de température, stabilité à long terme. Ces caractéristiques les destinent plus particulièrement aux applications "constante de temps" et "filtres".

### CAPACITOR PERFORMANCE versus TEMPERATURE

The capacitor performance vs. temperature depends essentially upon the dielectric type. Important differences affect the laws governing the changes of the main electrical characteristics. They are highlighted by the following curves :

### COMPORTEMENT DES CONDENSATEURS EN FONCTION DE LA TEMPÉRATURE

Le comportement des condensateurs en fonction de la température dépend essentiellement de la nature du diélectrique. Des différences importantes affectent les lois de variations des principaux paramètres électriques. Elles sont mises en évidence dans les courbes suivantes :

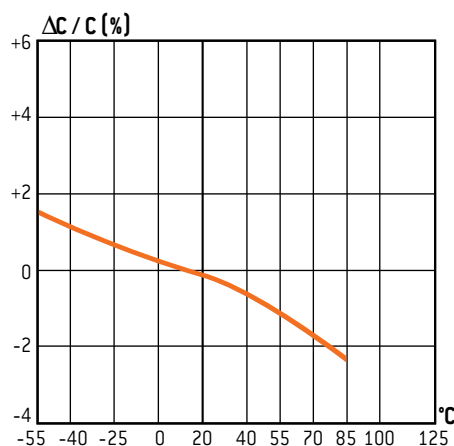

Capacitance change versus temperature  
 Variation de la capacité en fonction de la température

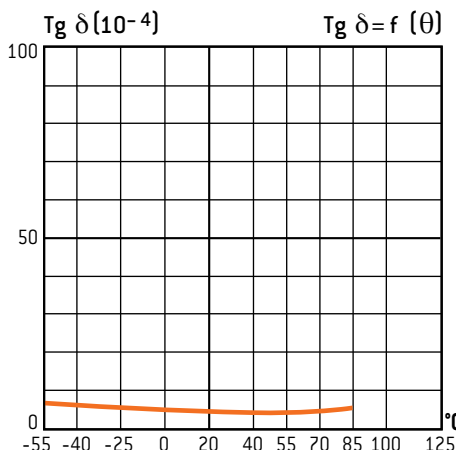

Tangent of loss angle change versus temperature  
 Variation de la tangente de l'angle de pertes en fonction de la température.

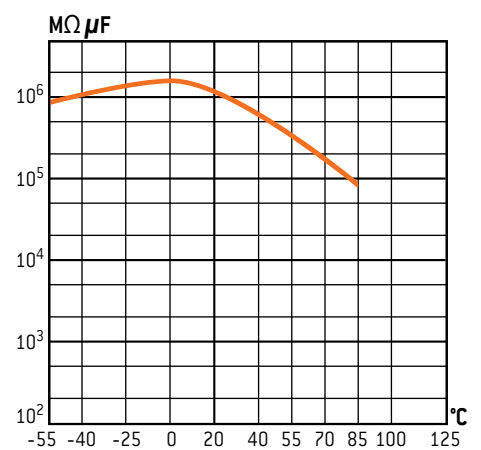

Insulation resistance change versus temperature  
 Variation de la résistance d'isolement en fonction de la température.

# GENERAL INFORMATION

## GÉNÉRALITÉS

**EXXELIA TECHNOLOGIES** has more than 50 years experience in developing and manufacturing a wide range of capacitors for professional and industrial applications. The capacitors included in this catalogue are manufactured in two plants owned by the company in **France**.

Our position as a market leader in many fields, is based on a comprehensive knowledge of the materials used and of the performance they can attain. The different technologies developed enable us to meet the users' needs. The capacitors manufactured by comply with the French and European standards and correspond to the requirements of many international standards.

This catalogue includes the following capacitors :

- Plastic Films
  - Polycarbonate
  - P.P.S.
  - Polyester (P.E.T., P.E.N.)
  - Polypropylene
  - Polystyrene
  - Teflon®
- Mica

All descriptions, drawings and other data, including dimensions, materials and performance are supplied in this catalogue with the strictest possible accuracy. Nevertheless, the data provided is to be considered as general information and can under no circumstances involve **EXXELIA TECHNOLOGIES**'s liability unless a written agreement has been concluded.

All mechanical and electrical characteristics may vary within reasonable limits depending on the performance of the materials used and on rated manufacturing tolerances.

## METALLIZED FILM CAPACITORS AND FILM-FOIL CAPACITORS

**EXXELIA TECHNOLOGIES** film capacitors are obtained by winding two or more layers of dielectric film and electrodes.

The electrodes are applied by evaporation under vacuum on the dielectric (metallized film capacitors) or consist of separate metal foils ( film-foil capacitors).

Generally, the turns of each of the metal foils are interconnected by a deposit of several metal alloy layers. The leads are connected by soldering or brazing.

The casing (wrapped, molded, tube or metal case) ensures adequate resistance to climatic, thermal and mechanical stress.

## PROPERTIES OF DIELECTRIC FILMS

### Polycarbonate

Thanks to low temperature coefficient, this dielectric is well adapted for manufacturing precision capacitors requiring high stability of the capacitance value in a wide temperature range. The dielectric losses are low and destinate the P.C. capacitors for A.C. voltage filtering, more specifically in the aeronautic applications for 400 Hz EMI/RFI filtering.

**Note** : Despite the obsolescence of this dielectric, **EXXELIA TECHNOLOGIES** continue to propose P.C. capacitors thanks to its important stock of raw material

### Polyphenylene sulphide (P.P.S. )

This dielectric propose very low dielectric losses, high capacitance stability, low humidity sensitivity and wide temperature range. Its high melting point allows manufacturing of precision capacitors or power capacitors for high temperature applications. SMD version capacitors are proposed according CECC 00802 standard soldering processer (vapor phase, convection, ...). P.P.S. is gradually replacing the polycarbonate dielectric film.

### Polyester (Polyethylene terephthalate, P.E.T. )

Capacitors with smaller dimensions can be manufactured due to the high dielectric constant and excellent electrical performance of this film. Metallized polyester capacitors have also outstanding self-healing properties.

### Polyester (Polyethylene naphthalate, P.E.N.)

The electric properties are comparable with those of P.E.T. polyesters. The higher melting point of this film makes it suitable for use in surface-mounted capacitors. These capacitors accept the different SMD mounting modes specified by the CEC 00802 standard (vapor phase, convection...).

### New dielectric

**EXXELIA TECHNOLOGIES** proposes a new capacitor technology based on a metallized plastic film with excellent self-healing properties. PHM 912 series are first capacitors in this technology offering high level of miniaturization in wide temperature range.

### Polypropylene (P.P.)

This film features very low dielectric losses, low dielectric absorption, high dielectric strength, very high insulating strength and a practically linear temperature coefficient in all temperature ranges.

All these properties make this film suitable for the manufacturing of power electronics

**EXXELIA TECHNOLOGIES** bénéficie d'une expérience de plus de 50 ans dans le développement et la fabrication d'une gamme étendue de condensateurs à usage professionnel et industriel.

Les condensateurs présentés dans ce catalogue sont fabriqués en **France**.

La position de "leader" d'**EXXELIA TECHNOLOGIES** dans de nombreux domaines d'applications est basée sur une grande connaissance des matériaux utilisés et des performances qu'ils peuvent atteindre. Les différentes technologies développées permettent de répondre aux besoins des utilisateurs. Les condensateurs fabriqués par **EXXELIA TECHNOLOGIES** sont conformes aux normes françaises ou européennes et répondent également aux exigences de nombreuses normes internationales.

Ce catalogue présente les condensateurs à :

- Films plastique
  - Polycarbonate
  - P.P.S.
  - Polyester (P.E.T., P.E.N.)
  - Polypropylène
  - Polystyrène
  - Téflon®
- Au mica

Toutes les descriptions, dessins et autres informations, incluant les dimensions, les matériaux et les performances, sont donnés dans ce catalogue avec la plus grande précision possible, mais sont à considérer comme des informations d'ordre général et ne peuvent en aucun cas engager la responsabilité d'**EXXELIA TECHNOLOGIES**, sauf dans le cas d'un accord écrit.

Toutes les caractéristiques mécaniques et électriques peuvent raisonnablement fluctuer en fonction des performances des matières premières utilisées et des tolérances normales de production.

## CONDENSATEURS FILMS MÉTALLISÉS ET À ARMATURES

Les condensateurs films **EXXELIA TECHNOLOGIES** sont obtenus par bobinage de deux ou plusieurs films diélectriques et d'électrodes.

Les électrodes peuvent être déposées par évaporation sous vide sur le diélectrique [condensateurs films métallisés] ou être constituées de feuilles métalliques indépendantes [condensateurs films à armatures].

Généralement, les spires de chaque électrodes sont reliées entre elles par un dépôt de plusieurs couches d'alliages métalliques. Le raccordement des connexions de sorties est effectué par soudage ou par brasage.

L'encapsulation (enrobage, moulage, tube ou boîtier métallique) assure la tenue aux contraintes climatiques, thermiques et mécaniques.

## PROPRIÉTÉS DES FILMS DIÉLECTRIQUES

### Polycarbonate (P.C.)

Grâce au faible coefficient de température, ce diélectrique est adapté pour la réalisation de condensateurs de précision demandant une grande stabilité de la capacité dans une large gamme de température. Les pertes diélectriques sont faibles et permettent l'utilisation de condensateurs en P.C. pour le filtrage en tension A.C. et plus particulièrement sur le réseau de bord aéronautique en 400 Hz.

**Note** : Malgré l'obsolescence de ce diélectrique, **EXXELIA TECHNOLOGIES** continue de proposer des condensateurs en P.C. grâce à ses importantes réserves de matière première.

### Polyphénylène sulfide (P.P.S. )

Son point de fusion élevé permet de fabriquer des condensateurs de précision ou de filtrage pour applications en haute température. Ces condensateurs acceptent différents modes de report des CMS définis par la norme CECC 00802 (phase vapeur, convection...).

### Polyester (Polytéréphthalate d'éthylène, P.E.T.)

La constante diélectrique élevée et les bonnes performances électriques de ce film permettent d'obtenir des condensateurs de faibles dimensions. D'autre part, les condensateurs à diélectrique P.E.T. métallisés ont d'excellentes propriétés d'autocicatrisation.

### Polyester (Polynaphtalate d'éthylène, P.E.N.)

Les propriétés électriques sont proches de celles des polyester P.E.T. Le point de fusion plus élevé de ce film permet son utilisation dans les condensateurs destinés au montage en surface. Ceux-ci acceptent différents modes de report des CMS définis par la norme CECC 00802 (phase vapeur, convection).

### Nouveau diélectrique

**EXXELIA TECHNOLOGIES** propose une nouvelle technologie de condensateurs à la base d'un film plastique métallisé haute température offrant d'excellentes propriétés d'autocicatrisation. La gamme PHM 912 est la première proposée dans cette technologie et se distingue par son niveau de miniaturisation dans une large gamme de température.

### Polypropylène (P.P.)

Ce film est caractérisé par des pertes diélectriques très faibles, une faible absorption diélectrique, une rigidité diélectrique élevée, une très forte résistance d'isolement et un coefficient de température pratiquement linéaire dans toute la gamme de températures.

# GENERAL INFORMATION

## GÉNÉRALITÉS

capacitors.

However, the operating temperature is limited to 110°C.

### Polystyrene (P.S.)

The principle features of polystyrene capacitors are low dielectric losses low dielectric absorption, a very good stability over time and a low negative temperature coefficient. These characteristics make it particularly suitable for precision capacitors, "time constant" and "filter" applications.

### Reconstituted Mica

Various composite dielectrics (plastic + paper or reconstituted mica) are used for manufacturing high-voltage capacitors.

They are impregnated with solid thermo-setting resins such as epoxy, polyester or silicones.

This technology gives very high stability of mechanical and electrical characteristics with a temperature range of -55°C to +125°C or +155°C and even +200°C on request.

Rated voltage is applicable for all temperature ranges indicated on the data sheet (HT 72 - HT 77 - HT 78 - HT 86 - HT 96 - HT 97).

### Teflon® (P.T.F.E.)

This is the only film able to preserve its properties beginning from cryogenic temperature up to 200°C.

The loss angle tangent and the insulation resistance are stable versus temperature.

These outstanding properties make it very suited for high-temperature applications.

P.T.F.E. propose the lower dielectric absorption and very low leakage current even at 200°C.

The table below shows the main properties of the different film types mentioned above.

Dielectric		Dielectric constant (εr)	Temperature range	Dissipation factor (Tg δ)	Dielectric absorption (23°C)		Dielectric
Polycarbonate	P.C.	2,8	-55°C +125°C	15.10 <sup>-4</sup>	0,05 %	P.C.	Polycarbonate
Polyphenylene sulphide	P.P.S.	3	-55°C +125°C/155°C*	6.10 <sup>-4</sup>	0,02 %	P.P.S.	Polyphénylène sulfide
Polyester Polyethylene terephthalate	P.E.T.	3,3	-55°C +125°C	50.10 <sup>-4</sup>	0,2 %	P.E.T.	Polyester Polytéréphtalate d'éthylène
Polyester Polyethylene naphthalate	P.E.N.	3	-55°C +125°C/155°C	40.10 <sup>-4</sup>		P.E.N.	Polyester Polynaphtalate d'éthylène
Polypropylene	P.P.	2,2	-55°C + 085°C/110°C*	2.10 <sup>-4</sup>	0,01 %	P.P.	Polypropylène
Polystyrene	P.S.	2,5	-55°C +85°C	5.10 <sup>-4</sup>	0,001 %	P.S.	Polyphénylène sulfide
Reconstituted Mica		6	-55°C +155°C	20.10 <sup>-4</sup>	0,01 %		Mica reconstitué
Teflon®	P.T.F.E.	2	-55°C + 200°C	5.10 <sup>-4</sup>	0,006 %	P.T.F.E.	Téflon®
Diélectrique		Constante diélect. (εr)	Gamme de températures	Tangente de l'angle de pertes (Tg δ)	Absorption diélect. (23°C)		Diélectrique

\* Extended range on request

\* Gamme étendue sur demande

## PROPERTIES OF METALLIZED FILMS CAPACITORS

The metallized film consists of an extremely thin layer (some hundreds μm) of zinc or aluminium deposited by evaporation under vacuum on the dielectric.

The nature, thickness and geometry of the metallized layer modify the properties of the capacitors, especially as far as permissible peak or effective current are concerned.

Metallized film capacitors are smaller than film-foil capacitors.

Self-healing is a fundamental property of these capacitors. When a dielectric breakdown occurs between the metal layers, due to a dielectric failure, an electrical arc causes local vapour-deposition of the metallization which results in an insulating metallic oxide.

Thus regenerated, the capacitor is once again operational.

The self-healing operations may be multiple (see French standards **UTE C 83 151** and **NF C 83 153**. Self-healing and properties).

## PROPERTIES OF FILM-FOIL CAPACITORS

Film-foil capacitors are especially recommended to meet high current and/or power stresses.

The thickness of the metal foil enables the reduction of the series resistance and improves the general performance of the capacitors in high current capability.

These improvements are made to the detriment of the volume of the capacitor which, also loses its self-healing properties.

Composite dielectrics combine films of different types with complementary specific characteristics.

In high voltage and power electronics applications, these capacitors are usually impregnated with impregnating fluids or solid substances.

Toutes ces propriétés rendent ce film attractif pour la fabrication de condensateurs de précision ou de condensateurs destinés à l'électronique de puissance.

Toutefois, la température d'utilisation est limitée à 110°C.

### Polystyrène (P.S.)

Les condensateurs au polystyrène sont caractérisés par d'excellentes propriétés : tangente de l'angle de pertes, absorption diélectrique, coefficient de température, stabilité à long terme. Ces caractéristiques les destinent plus particulièrement aux condensateurs de précision, mais également aux applications "constante de temps" et "filtres".

### Mica reconstitué

Divers diélectriques composites (plastique + papier ou mica reconstitué) sont utilisés pour réaliser ces condensateurs haute tension. Ils sont imprégnés avec des résines solides thermodurcissables telles que époxy, polyester ou silicone.

Ces technologies permettent d'obtenir une très grande stabilité des propriétés mécaniques et électriques dans une gamme de températures de -55°C à +125°C ou +155°C et même, +200°C sur demande.

La tension nominale est applicable dans toute la gamme de températures de la feuille particulière (HT 72 - HT 77 - HT 78 - HT 86 - HT 96 - HT 97).

### Téflon® (P.T.F.E.)

Ce film est le seul capable de garder ses caractéristiques à partir des températures cryogéniques jusqu'à 200°C.

La tangente de l'angle de pertes et la résistance d'isolement sont stables avec la température propose la plus faible absorption diélectrique.

Ces excellentes caractéristiques le destinent aux applications cryogéniques ou haute température.

Le tableau ci-dessous donne les principales caractéristiques des différents films mentionnés.

## PROPRIÉTÉS DES CONDENSATEURS FILMS MÉTALLISÉS

La métallisation est constituée d'une couche extrêmement fine (quelques centièmes de μm) de zinc ou d'aluminium déposée par évaporation sous vide sur le diélectrique.

La nature, l'épaisseur et la géométrie de la métallisation modifient les caractéristiques des condensateurs, en particulier au niveau du courant crête ou efficace admissible.

Les condensateurs films métallisés ont un encombrement inférieur aux condensateurs films à armatures.

L'autocicatrisation est une propriété essentielle de ces condensateurs. Lorsqu'un amorçage se produit entre les armatures, dû à un défaut du diélectrique, l'arc électrique provoque la vaporisation locale de la métallisation en formant un oxyde métallique isolant.

Le condensateur ainsi régénéré redevient opérationnel.

Les autocicatrisations peuvent être multiples (voir normes **UTE C 83151** et **NF C 83153**. Autocicatrisations et caractéristiques).

## PROPRIÉTÉS DES CONDENSATEURS FILMS A ARMATURES

Les condensateurs films à armatures sont particulièrement recommandés pour répondre à des contraintes élevées de courant et/ou de puissance.

Une forte épaisseur des armatures permet de diminuer la résistance série et d'améliorer les performances générales des condensateurs.

Ces améliorations se font au détriment du volume du condensateur qui, de plus, perd ses propriétés d'autocicatrisation.

Les diélectriques composites associent des films de natures différentes dont les caractéristiques spécifiques se complètent.

Pour les applications haute tension et électronique de puissance, ces condensateurs sont généralement imprégnés avec des imprégnants liquides ou solides.

# GENERAL INFORMATION

## GÉNÉRALITÉS

### CAPACITOR PERFORMANCE VERSUS TEMPERATURE

The capacitors' performance versus temperature essentially depends upon the dielectric type. Figure 1 shows ranges of operating temperatures. Important differences affect the laws governing the changes of the main electrical characteristics. They are highlighted by the following curves :

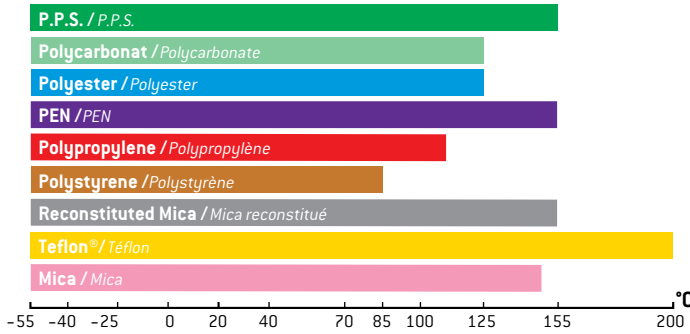

Fig. 1 : Ranges of operating temperatures  
Gammas de températures d'utilisation

### COMPORTEMENT DES CONDENSATEURS EN FONCTION DE LA TEMPERATURE

Le comportement des condensateurs en fonction de la température dépend essentiellement de la nature du diélectrique. Les gammes de températures d'utilisation sont données par la figure 1.

Des différences importantes affectent les lois de variations des principaux paramètres électriques et sont mises en évidence sur les courbes suivantes :

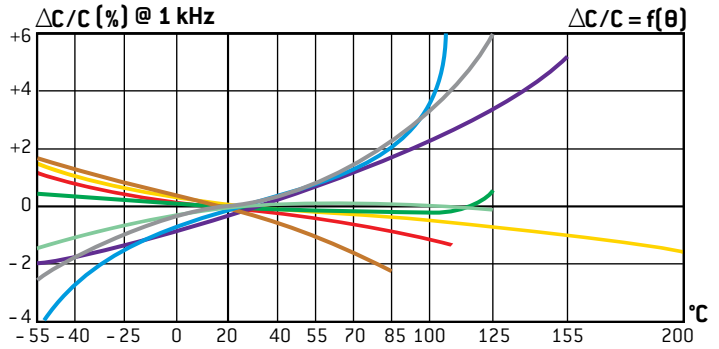

Fig. 2 : Capacitance drift versus temperature  
Variation de la capacité en fonction de la température

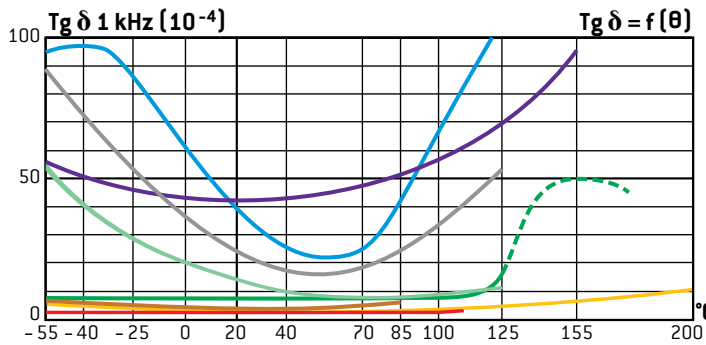

Fig. 3 : Loss angle change versus temperature  
Variation de la tangente de l'angle de pertes en fonction de la température

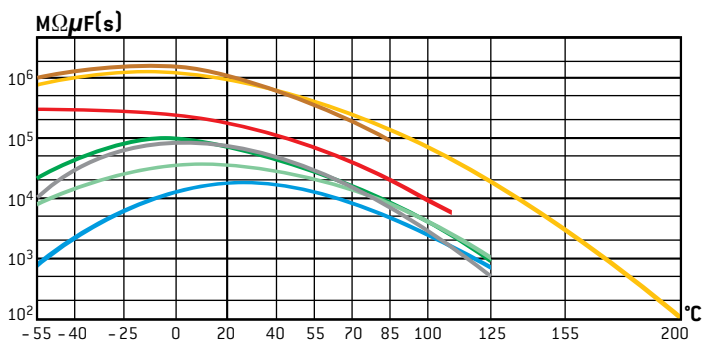

Fig. 4 : Insulation resistance change versus temperature  
Variation de la résistance d'isolement en fonction de la température

### CAPACITOR PERFORMANCE VS. FREQUENCY

A real capacitor may be represented by the diagram below:

- Ls Series inductance
- Rs Resistance of metal foil and connections
- Ri Insulation resistance
- Cd Dielectric absorption
- Rd Resistance equivalent to the dielectric losses
- C Capacitance

The resistive terms generate temperature rises when the capacitors carry A.C. current (I<sub>RA</sub>). Depending on the frequency range, they may be more or less preponderant. The equivalent ESR series resistance is the sum of these terms :

When frequency increases, the term 1/Ri C<sup>2</sup> becomes rapidly negligible.

The metal foil and the connections are designed to obtain a resistance value (Rs) as low as possible. This value is dependent on the capacitors technology and geometry.

Inductance Ls also disturbs the operation of the capacitors at high frequencies. Impedance Z is stated as follows :

When frequency increases, the effect of Ls will gradually nullify the capacitance component of the capacitors until it reaches the resonance frequency where Z = Rs and LC<sup>2</sup> = 1

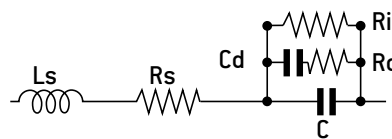

$$ESR = R_s + T_g \delta / C\omega + 1/R_i C^2 \omega^2$$

$$\text{ou } T_g \delta = R_d C \omega$$

$$\text{et } \omega = 2 \pi f$$

$$ESR = R_s + T_g \delta / C\omega$$

$$Z = \sqrt{R_s^2 + (L_s \omega - 1/C \omega)^2}$$

### COMPORTEMENT DES CONDENSATEURS EN FONCTION DE LA FRÉQUENCE

Un condensateur réel peut être représenté par le schéma ci-dessous :

- Ls Inductance série
- Rs Résistance des armatures et des liaisons
- Ri Résistance d'isolement
- Cd Absorption du diélectrique
- Rd Résistance équivalente aux pertes du diélectrique
- C Capacité

Les termes résistifs sont à l'origine des échauffements lorsque les condensateurs sont parcourus par un courant efficace (I<sub>RA</sub>). Selon la gamme de fréquences F, ils peuvent être plus ou moins prépondérants. La résistance série équivalente ESR est la somme de tous ces termes :

Lorsque la fréquence augmente, le terme 1/Ri C<sup>2</sup> devient rapidement négligeable.

Les armatures et les liaisons doivent être conçues pour obtenir une résistance (Rs) aussi faible que possible. De plus, celle-ci dépend de la technologie et de la géométrie du condensateur. L'inductance Ls perturbe également le fonctionnement des condensateurs à des fréquences élevées. L'impédance Z s'écrit : Lorsque la fréquence augmente, l'influence de Ls se traduira par une annulation progressive de la composante capacitive des condensateurs jusqu'à la fréquence de résonance où Z = Rs et LC<sup>2</sup> = 1